

# 9113 Behälterentleerung Semco 180 ml



7002-0004 Füllstandsensor



5015 2-Wege-Kugelhahn



5015-02 Kugelhahnventil mit Schnellverschluss und Sicherheitsblech

## Beschreibung

Pneumatische Behälterentleerung für Semco-Kartuschen 180 ml .

Mit Klappmechanismus zum Wechseln der Kartuschen. Die Einstellung am Manometer ändert den Druck auf die Kartusche und damit die Durchflussmenge.

Anschlussmöglichkeiten für verschiedene Dosierventile wie z.B. Dispenser über einen Materialschlauch.

# 9113 Behälterentleerung Semco 180 ml

Maßzeichnung (Maße in mm)

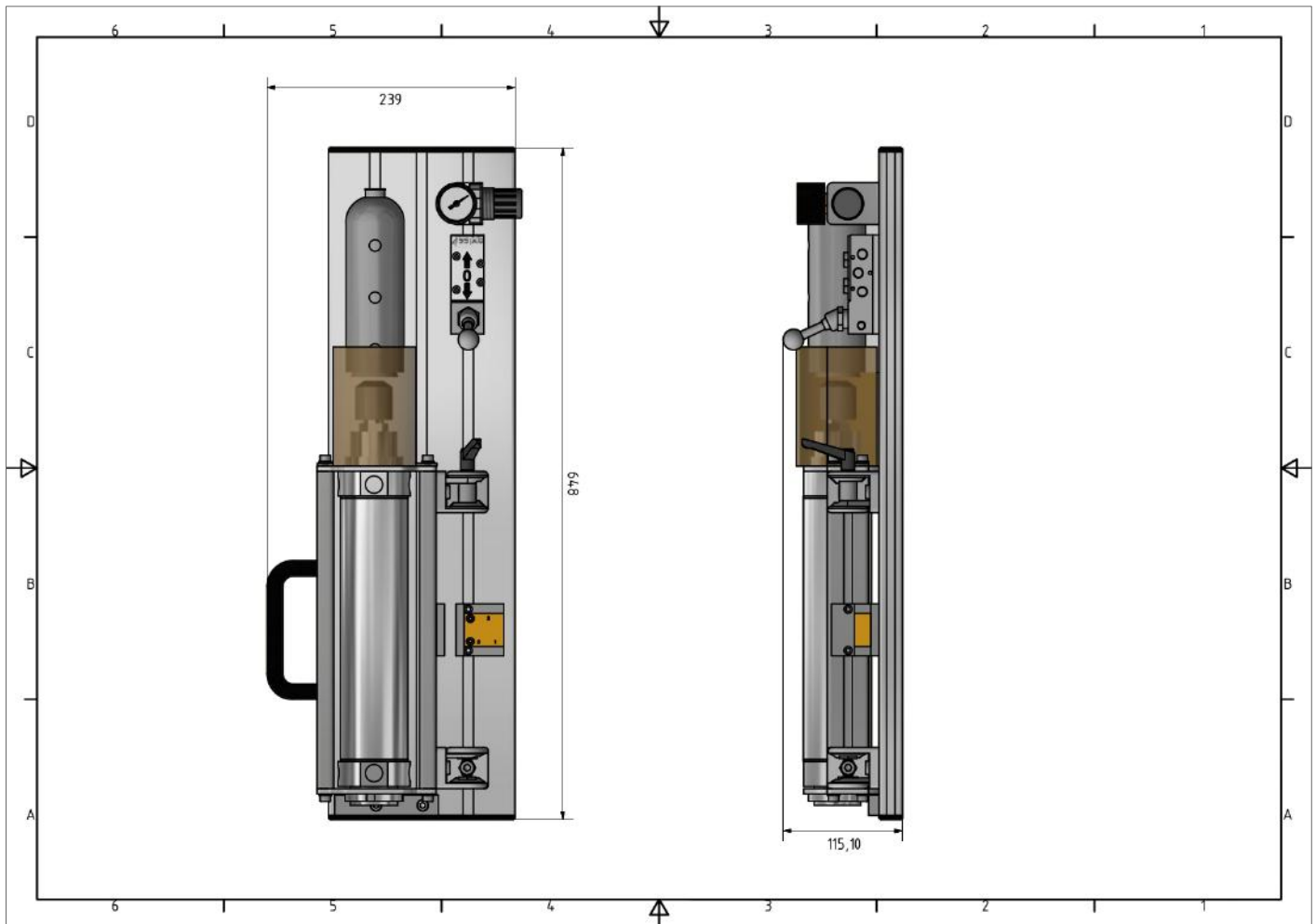

Kartuschengröße	Semco-Kartuschen 180 ml
Auspressung	Pneumatikzylinder mit Drosselventile
Schutz	Sicherheitsventil (Stopp Druckluft)
Max. zulässiger Luftdruck	6 bar
Druckregelung	Druckregler mit Manometer
Viskosität	Nieder- bis hochviskose Dosiermedien
Außenmaße	648 x 239 x 115 mm
Gewicht	8 kg